

ARBOL-20

MANUAL DE INSTALACIÓN

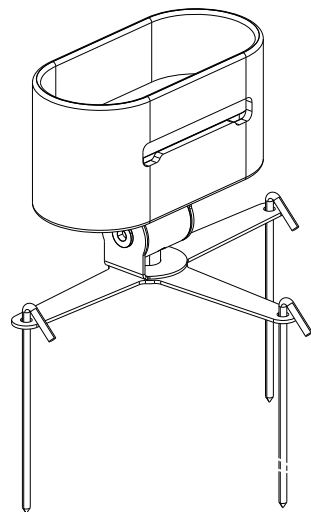

1



Ubicar la luminaria y cortar el pasto debajo de la base "T" y fijar a través del clavado de las 3 estacas incluidas.

2

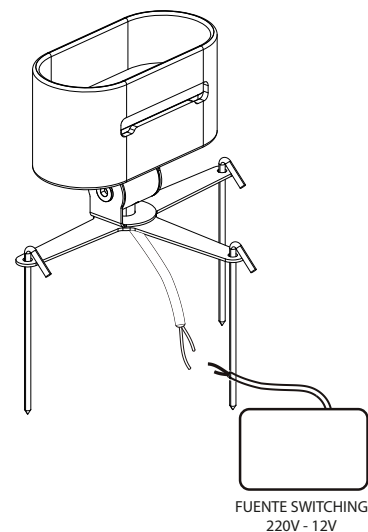

Empalmar el cable de alimentación 12v desde la fuente a la luminaria según el esquema N° 3.

3

Empalmar el cable de alimentación 12V con el de la luminaria según el siguiente esquema:

A. Soldar y aislar con estaño

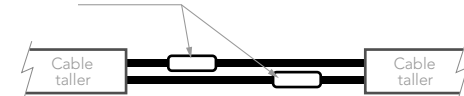

B. Cinta aisladora para generar espesor

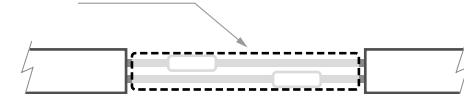

C. Empalmar con termocontraíble con adhesivo, utilizando una pistola de calor

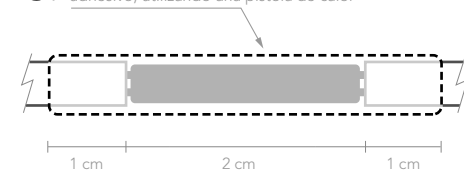

4

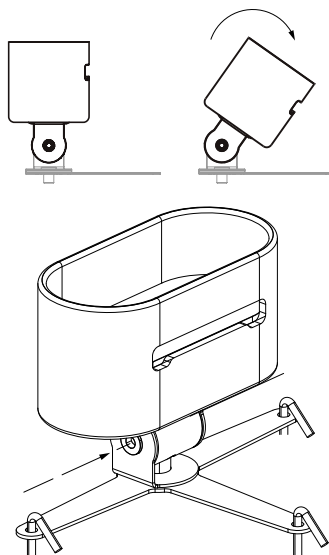

Orientar la luminaria en el sentido de la descarga y fijar con el tornillo allen lateral.

5

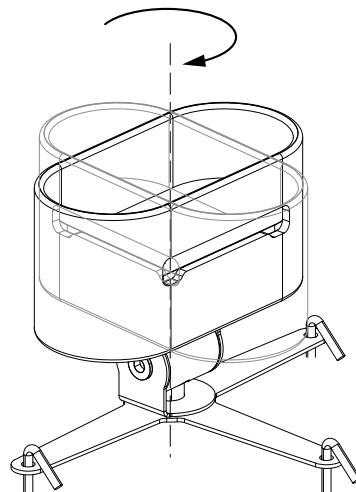

Es posible rotar la luminaria sobre su eje para lograr la orientación deseada.

NOTAS

- La instalación debe realizarse SIN TENSIÓN. Para su correcta instalación y funcionamiento deben seguirse todos los pasos sin excepción

- Apto para exterior

- No debe instalarse en un lugar plausible de inundación ya que no es sumergible